

7202-B-2RS-TVP ENRADIG

VINKELKONTAKTLAGER

Produktnummer: 162101

Hovedmål i henhold til DIN 628-1, kontaktvinkel = 40°.
 B = Endret indrekonstruksjon.
 2RS = To tetningsskiver av gummi.
 TVP = Massiv holder av glassfiberarmert polyamid, sentrert mot indrering.



Spesifikasjoner

Vekt	0.0506 kg
Bredde/tykkelse	0 mm
Høyde	0 mm
Volum	0.0385 liter
Dimensjon	0
Nøkkelvidde	0 mm
kW	0
Innvendig diameter	15 mm
Utvendig diameter	35 mm
Type	ENRADIG
Type 4	0
Delelengde	0 mm
Type 3	0
Bredde ytre ring	0 mm
Bredde indre ring	0 mm
Type 2	0
Type 5	0
Bordiameter	0 mm
Diameter	0 mm

Neseradius

0 mm

Lengde

0 mm

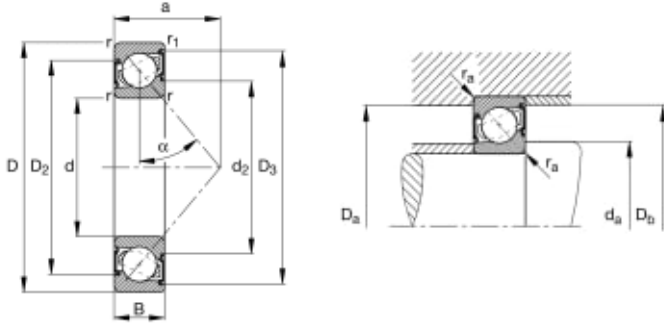

Les mer om produktet her:

<https://www.ail.no/product?number=162101>